



未来にエネルギーを与える。。。



SS265P | 250Wp-265Wp

- 4.9Wp までの+ve の耐性と優れたパワー出力
- 12 年の限定製品保証
- リニア電源保証の 25 年
- 16.15%までの効率と高性能モジュール
- すべてのモジュールは、PID 耐性です。
- F.S.I (展炎指数) は、インド初でモジュールをテストした
- 100% EL でテスト済

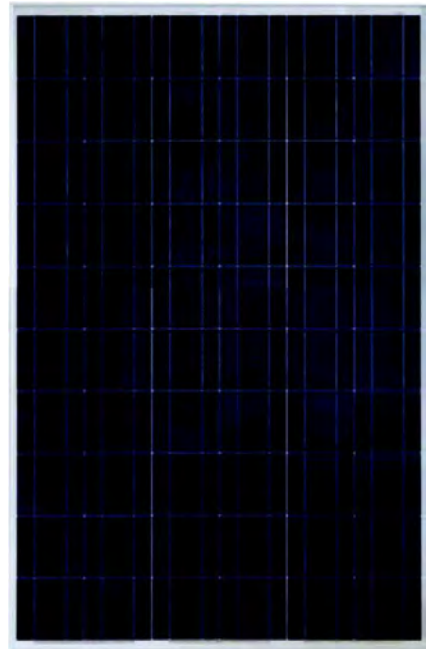

- パネルは、反射防止膜 (ARC) の強化低鉄、テクスチャ加工の高い光透過ガラスで構成されている
- 多層テドラーと速い硬化 EVA
- 強化陽極酸化処理されたアルミフレーム
- 簡単に取り付けのための事前掘削フレーム
- IP65 & IP67 定格ジャンクションコネクタ
- 太陽 MC4 互換コネクタ

応用



構造上の特性

- オングリッドシステム
- BIPV
- ソーラーファーム
- スタンドアロン (オフグリッド)
- システム

- フレーム
- ガラス
- EVA
- セル
- バックシート



認証



- IEC 61215 (設計承認)
- IEC 61730 (安全承認)
- IEC 61701 (ソルトミスト耐性)
- MNRE (インド) 認定
- ISO 9001-2008
- ISO 14001-2004



SS265P 250Wp-265Wp

仕様	SS250P*	SS255P	SS260P	SS265P
多太陽電池				
電気的特性				
開回路電圧(Voc)	37.05 V	37.18 V	37.30 V	37.47
最適な動作電圧(Vmp)	30.12 V	30.27 V	30.35 V	30.46
短絡電流(Isc)	8.74 A	8.84 A	8.94 A	9.08
最適な動作電流(Imp)	8.31 A	8.43 A	8.58 A	8.71
STC での電力(Pmax)	250 W	255 W	260 W	265
モジュール効率(η) %	15.53%	15.84%	16.15%	16.46%
セル変換効率(%)	17.1%	17.4%	17.8%	18.1%
STC 操作条件で測定した電力仕様	日射の 1000 W/m ² , AM 1.5, 25 ⁰ C セル 85% RH で、温度の -40 ⁰ C から +85 ⁰ C まで			
Voc/ ⁰ C のための温度共同効率(B)	-0.34%			
Isc/ ⁰ C ための温度共同効率(a)	0.05%			
電力/ ⁰ C のための温度共同効率(γ)	-0.43%			
NOCT	45 ⁰ C \pm 2 ⁰ C			
安全クラス	火災評価クラス-C、応用クラス-A、ヒューズ評価-15A			
力学的特性				
セル行列 & セルサイズ	60Cell (6X10), 156X156mm			
モジュールの外寸寸法(L) X (W) X (D)	1639X982X42mm			
取付穴 (横長)	8X10 mm			
取付穴 CTC の距離 - 垂直	820 mm			
隅から取付穴(h)	409.5 mm			
取付穴 CTC の距離 - 水平	944 mm			
重	18.5Kg			

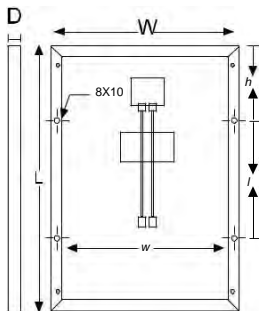

*セルの利用状況による

Isc と Voc の光レベルの性能

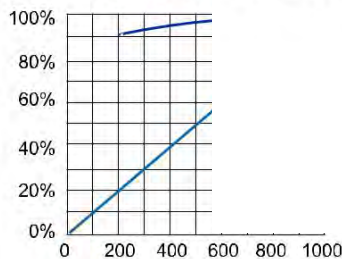

ソヴァ太陽光発電モジュールでの線形電力保証
97%は1年まで、@0.7%/年

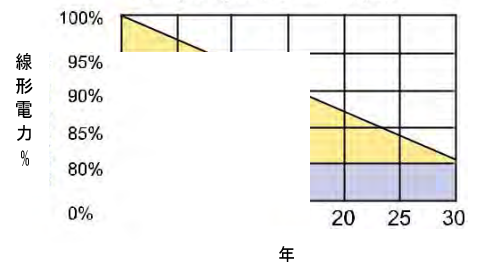

作業：プロット番号 25、EPIP、パンスコバ、ドゥルガブール、西ベンガル 713212、インド
 電話番号：+91 33-2334 2772 | ファックス：+91 33-2334 2773 | メールアドレス：sales@sovasolar.com



日本での代理人：株式会社ログレス貿易
 住所：〒604-8175、京都府京都市中京区、室町通御池下る、円福寺町 345、サウス御池 1 階
 受付電話：+81-75-950-1105
 ファックス：+81-75-950-1106
 Eメール：boeki@rogress.com
 サイト：www.rogress.com

www.sovasolar.com



SS265P-設計の詳細

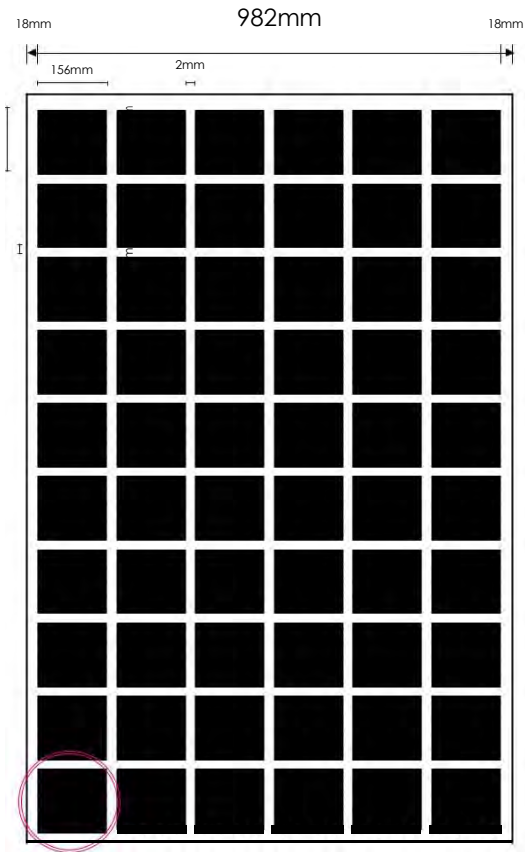

正面図



側面図

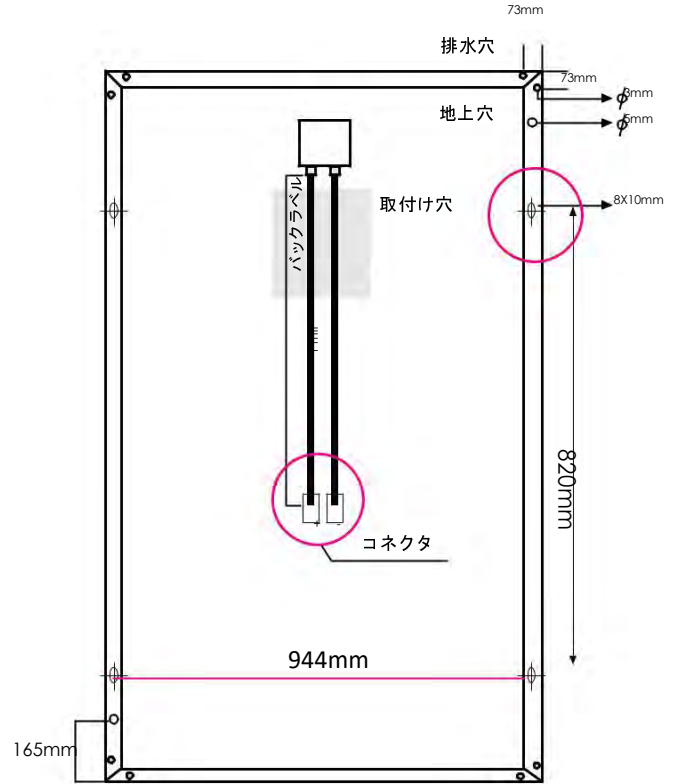

背面図

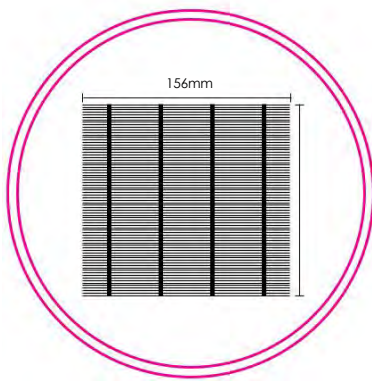

太陽電池

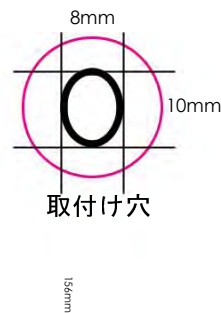

取付け穴

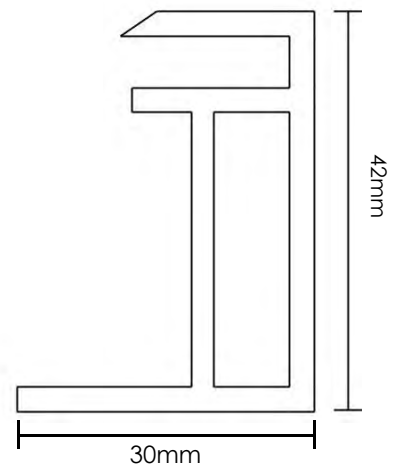

フレームの断面



156mm 多結晶太陽電池

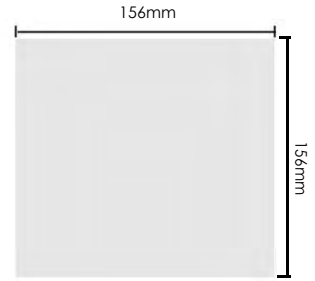
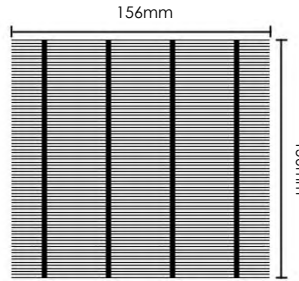
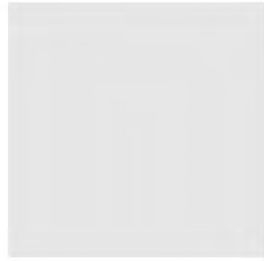

Eff(%)	Pmpp(W)	I _{mp} (A)	U _{mp} (V)	I _{sc} (A)	U _{oc} (V)
18.4%+	4.48	8.32	0.538	8.82	0.638
18.3%+	4.45	8.29	0.537	8.80	0.637
18.2%+	4.43	8.26	0.536	8.78	0.636
18.1%+	4.40	8.24	0.534	8.75	0.635
18.0%+	4.38	8.22	0.533	8.72	0.634
17.8%+	4.33	8.15	0.531	8.65	0.632
17.7%+	4.31	8.13	0.530	8.61	0.631
17.6%+	4.28	8.09	0.529	8.57	0.630
17.5%+	4.26	8.05	0.529	8.53	0.630
17.4%+	4.23	8.00	0.529	8.50	0.630
17.2%+	4.19	7.93	0.528	8.44	0.629

STC: 放射照度 1000W/m²、電池温度 25°C、AM 1.5G、P_{max} +1.5%、効率 = 0.2%abs

機械的特性

製品	多結晶太陽電池
寸法	156mmX156mm, 耐性+0.5mm
厚さ	200 ±20 μm, 180 ±5 μm
前面 (カソード)	青色窒化ケイ素反射防止 4X1.0mm ワイド銀のバスバーの塗布
裏面 (アノード)	アルミの裏面電界 4X2.2mm ワイド不連続銀 銀はんだパッド

温度係数

電力	- 0.38%/°C
電流	+0.06%/°C
電圧	- 0.32%/°C

電気曲線 /IV-曲線

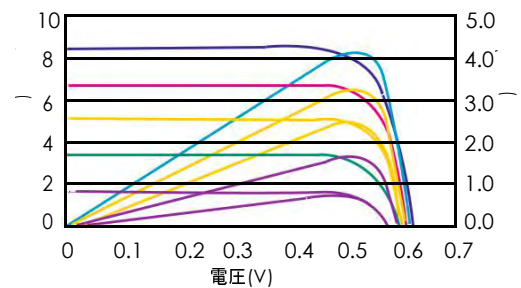

スペクトル応答

